



YLI ELECTRONIC

Магнитный замок (280kg)



Характеристики

Модель	Размер (мм)	Питание	Ток	Сила	Статус замка	Контроль двери	Дверь
YM-280N(LED) YM-280NT(LED)	250Lx51.8Wx27.9H	12/24VDC	12V/520mA 24V/260mA	280kg(600Lbs)	NO/NC/COM	No	Одинарная
YM-280N(LED)-DS	250Lx51.8Wx27.9H	12/24VDC	12V/520mA 24V/260mA	280kg(600Lbs)	NO/NC/COM	NO/NC/COM	Одинарная
YM-280ND(LED) YM-280NTD(LED)	500Lx51.8Wx27.9H	12/24VDC	12V/520mAx2 24V/260mAx2	280kgx2(600Lbsx2)	NO/NC/COM	No	Двойная
YM-280ND(LED)-DS	500Lx51.8Wx27.9H	12/24VDC	12V/520mAx2 24V/260mAx2	280kgx2(600Lbsx2)	NO/NC/COM	NO/NC/COM	Двойная

Схема

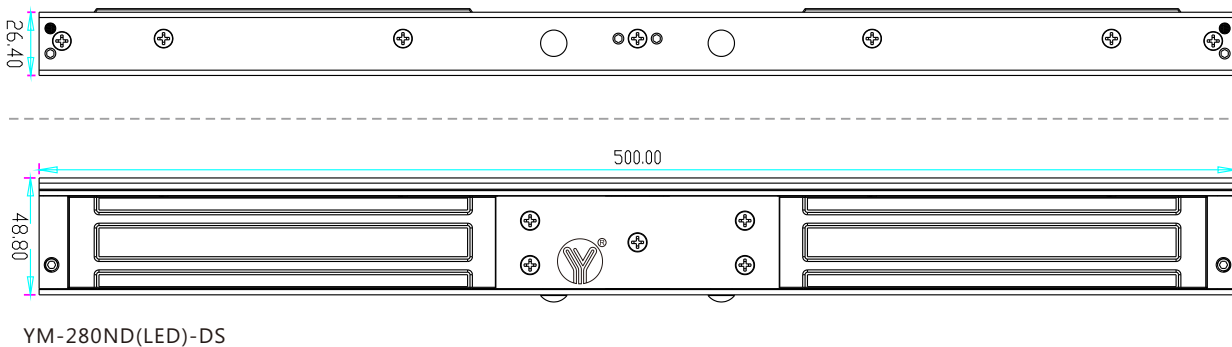
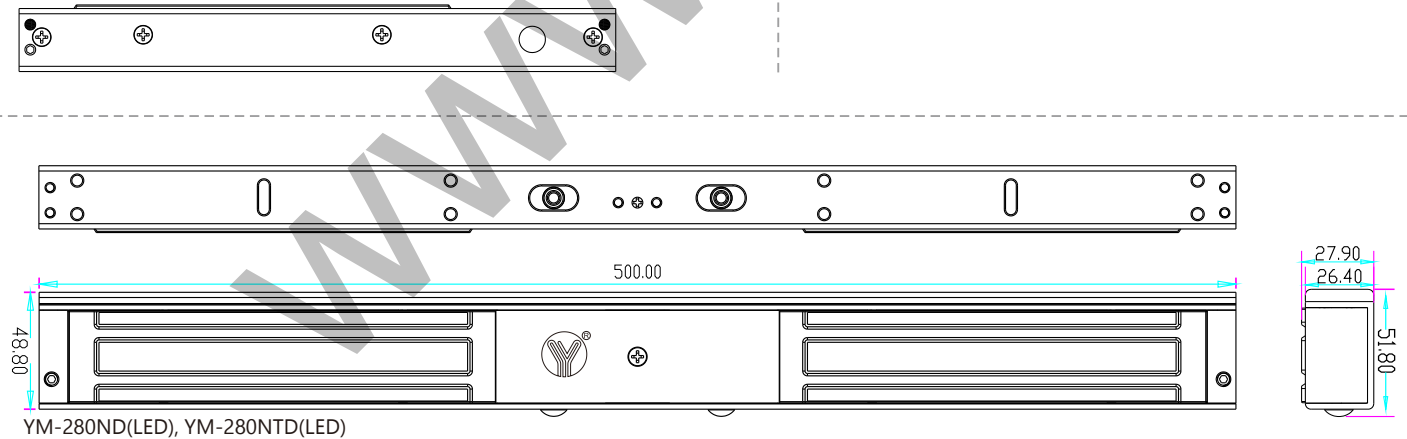
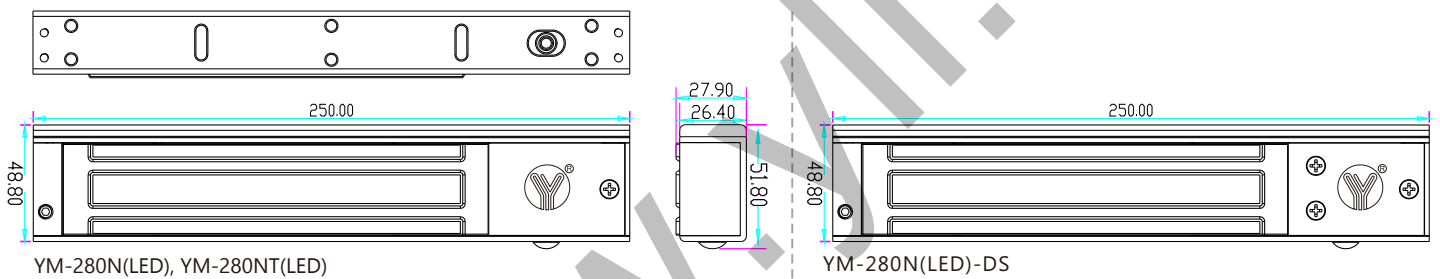

Установка

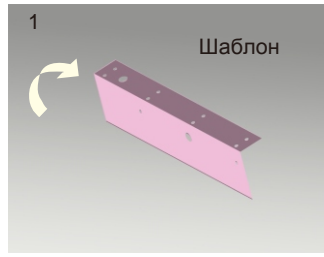
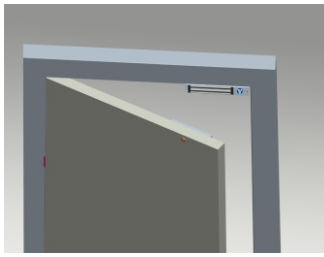

1 Согните шаблон до 90°.

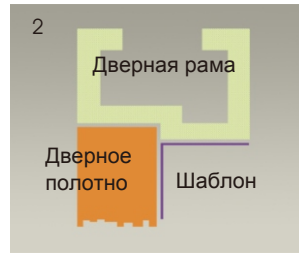

2 Закройте дверь, расположите шаблон на дверной раме так, чтобы он касался двери.

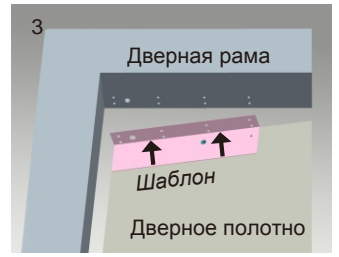

3 Отметьте места для отверстий.

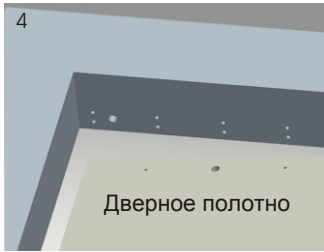

4 Просверлите отверстия в отмеченных местах.

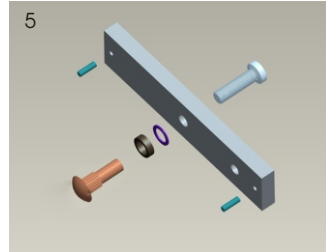

5 Расположите элементы, как на картинке.

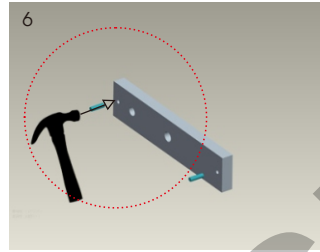

6 Установите фиксирующую шпонку в ответную планку.

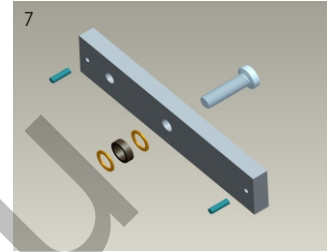

7 Расположите элементы, как на картинке.

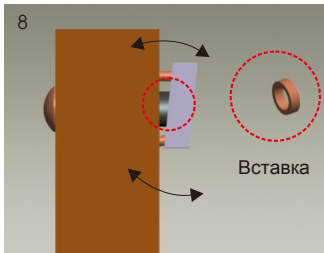

8 Расположите вставку между дверью и ответной планкой.

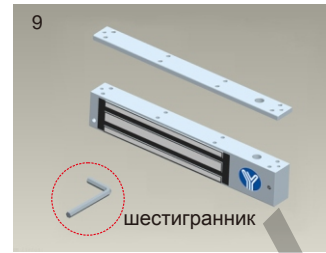

9 Расположите вставку между дверью и ответной планкой.

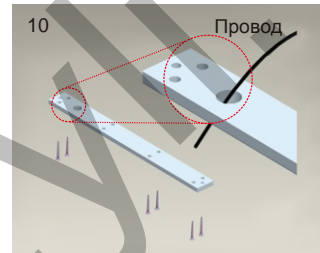

10 Просуньте провод через специальное отверстие, потом прикрутите планку к дверной раме.

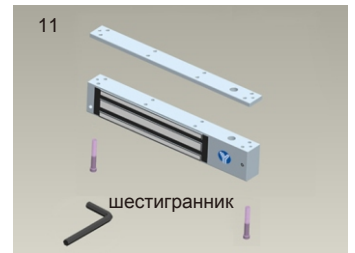

11 Используйте шестигранник, чтобы прикрутить замок к монтажной планке.

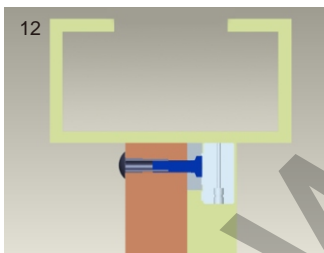

12 Закройте и потяните дверь для проверки удержания, если ответная планка недостаточно прилегает, используйте дополнительные эластичные вставки.

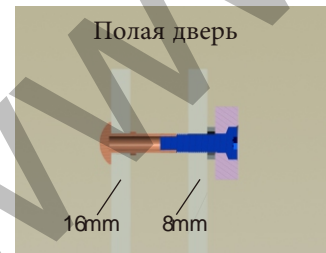

Посверлите отверстие внутренний диаметр 8mm наружный диаметр 16mm.

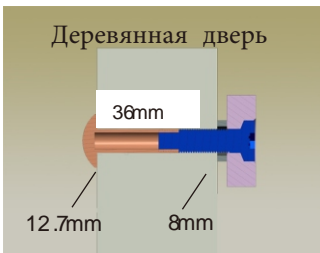

Посверлите отверстие внутренний диаметр 8mm наружный диаметр 12.7mm.

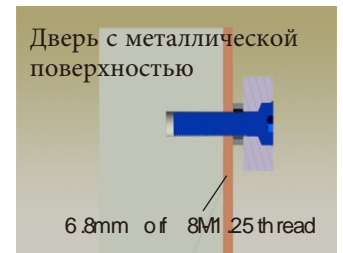

Посверлите изнутри отверстие диаметром 8 мм разместите пластиковый штифт.

Установка кронштейнов

Существуют различные Кронштейны для различных типов дверей. Например: тонкая дверь; безрамная стеклянная дверь или дверь открывающаяся в сторону замка.

L Кронштейн

Когда толщина дверной рамы меньше, чем 42мм, необходимо установить специальный L кронштейн.

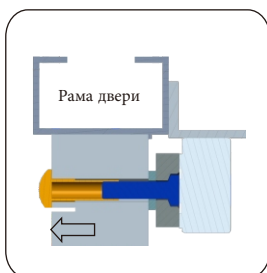

ZL Кронштейн

Для двери открывающейся в сторону замка необходимо установить ZL кронштейн.

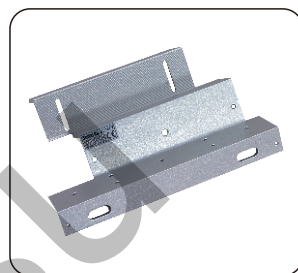
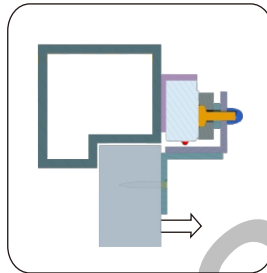

UL Кронштейн

Для безрамной стеклянной двери, нужно устанавливать UL Кронштейн (толщина стеклянной двери 10-15мм).

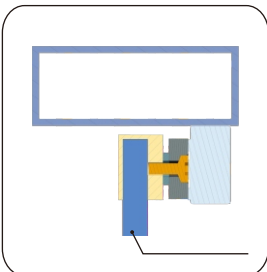

Безрамная стеклянная дверь

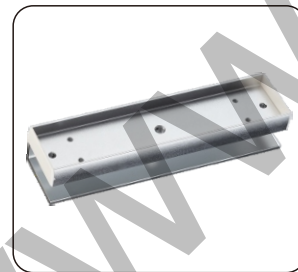

I Кронштейн

Когда дверная рама слишком толстая, нужно установить I кронштейн.

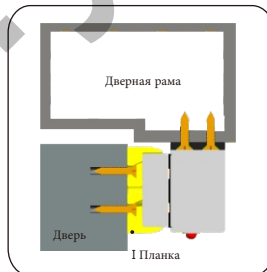

Пример установки

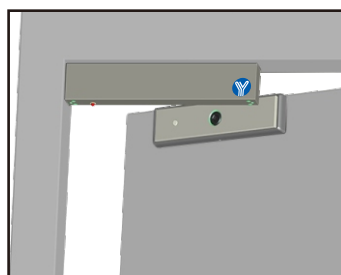

Пример установки I кронштейна

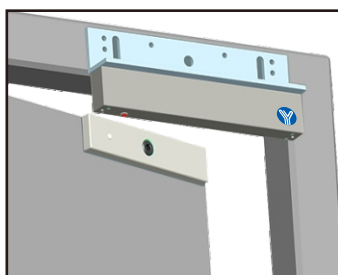

Пример установки L кронштейна

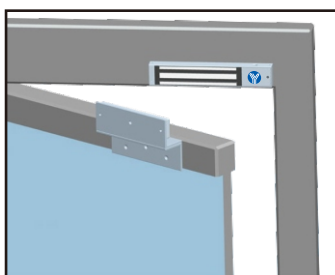

Пример установки ZL кронштейна

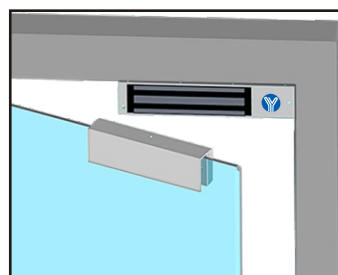

Пример установки U кронштейна

Питание

1. Работа от DC12V

Минимальный необходимый ток 0.5A.

Соедините (+) провод от 12VDC источника питания с V + замка.

Соедините (-) провод от 12VDC источника питания с V - замка.

Убедитесь что переключки в положении 12 VDC.

2. Работа от DC24V:

Минимальный необходимый ток 0.25A.

Соедините (+) провод от 24VDC источника питания с V + замка.

Соедините (-) провод от 24VDC источника питания с V - замка.

Убедитесь что переключки в положении 24 VDC.

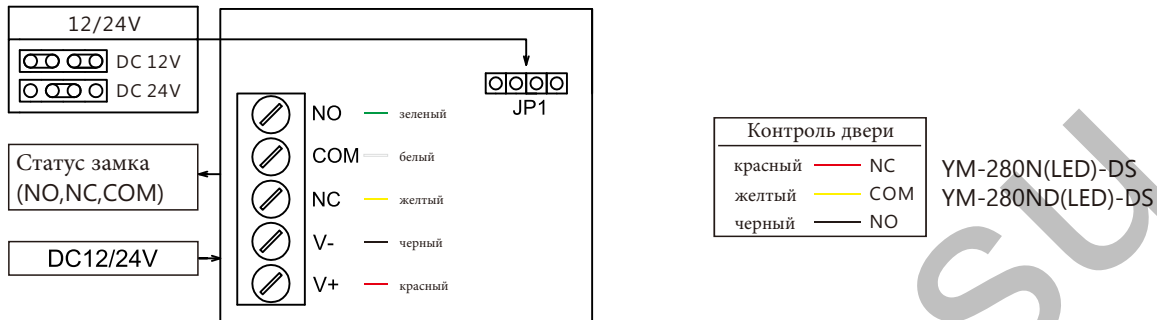

Схема подключения

