







Инструкция по эксплуатации Беспроводной адаптер NeoBox

Оглавление









1. Названия и функции элементов	5
2. Схемы подключения.....	6
3. Настройка задержки PUSH уведомления.....	8
4. Настройка номера квартиры (при использовании с многоквартирной системой NeoLight).....	8
5. Совместимость с видеодомофонами NeoLight	8
6. Комплектация	9
7. Характеристики.....	9
8. Подключение NeoBox к мобильному приложению	10
8.1 Установка мобильного приложения NeoLight	10
8.2 Регистрация и вход в приложение	10
8.3 Привязка NeoBox к приложению NeoLight через Wi-Fi	11
8.4 Привязка NeoBox к приложению NeoLight через LAN.....	13
9. Настройка мобильного приложения	15
9.1 Настройка режима аудиосвязи (ОЧЕНЬ ВАЖНО!)	15
9.2 Изменение названия и значка устройства	16
9.3 Добавить пользователя.....	16
9.4 Удалить устройство.....	17
9.5 Управление мобильным приложением	18
9.5.1 Качество изображения, отключить динамик, развернуть на весь экран, вход в меню "Настройки", уровень сигнала соединения.....	18
9.5.2 Сохранение фото и запись видео	18
9.5.3 Открытие замка и ворот, переключение пенелей	19
9.6 Режим разговора и прослушивания.....	20
9.7 Список событий (сигнал тревоги).....	21

Предупреждения

Следуйте инструкции для предотвращения нанесения вреда здоровью или имуществу.

	<p>1. Опасность Возможна смерть или серьезный вред здоровью</p>	 Запрет
	<p>2. Предупреждение Возможна потеря имущества или нанесение ему вреда.</p>	 Не разбирать.  Не прикасаться.  Запрет на выполнение.  Вилку следует вынуть из розетки.

	<p>Не включайте несколько вилок в розетки одновременно. Это может вызвать перегрев и пожар.</p>
	<p>Не подключайте другие устройства без отключения питания. Это может вызвать повреждения устройств.</p>
	<p>Не используйте поврежденный шнур питания и не ставьте тяжелые предметы на изделие. Это может вызвать пожар.</p>
	<p>Не вставляйте вилку в розетку влажными руками. Это может вызвать поражение электрическим током.</p>
	<p>Не используйте воду, жидкости и детергенты на базе масел для чистки изделия. Используйте только сухую ткань, чтобы избежать поражения электрическим током.</p>
	<p>Не используйте устройство во влажном помещении. Это может причинить поражение электрическим током или пожар.</p>
	<p>Не прилагайте излишних усилий, вынимая вилку из розетки. Если шнур питания поврежден, это может вызвать поражение электрическим током или пожар.</p>
	<p>Не разбирайте, не ремонтируйте или модернизируйте изделие. Это может причинить поражение электрическим током, пожар или повреждение изделия.</p>
	<p>Не используйте дополнительные выключатели. Это может причинить поражение электрическим током.</p>

	<p>Если отверстия в розетке больше штырей вилки, не вставляйте в нее вилку. Это может вызвать поражение электрическим током или пожар.</p>
	<p>Убедитесь, что пыль и посторонние предметы не попадают на изделие.</p>
	<p>Посторонние предметы не должны попасть в корпус изделия. Это может вызвать повреждение изделия.</p>
	<p>Не помещайте тяжелые предметы на устройства. Это может вызвать повреждение изделия.</p>
	<p>Устанавливайте устройство на ровную, прочную поверхность. В противном случае, оно может работать неправильно.</p>
	<p>Если устройство издает странный шум, немедленно выньте вилку из розетки и обратитесь в сервисный центр.</p>
	<p>Избегайте попадания прямых солнечных лучей на устройство или его нагрева, при установке и эксплуатации.</p>
	<p>Не разбирайте устройство.</p>
	<p>Вынимайте вилку из розетки, если изделие не используется длительное время.</p>

1. Названия и функции элементов

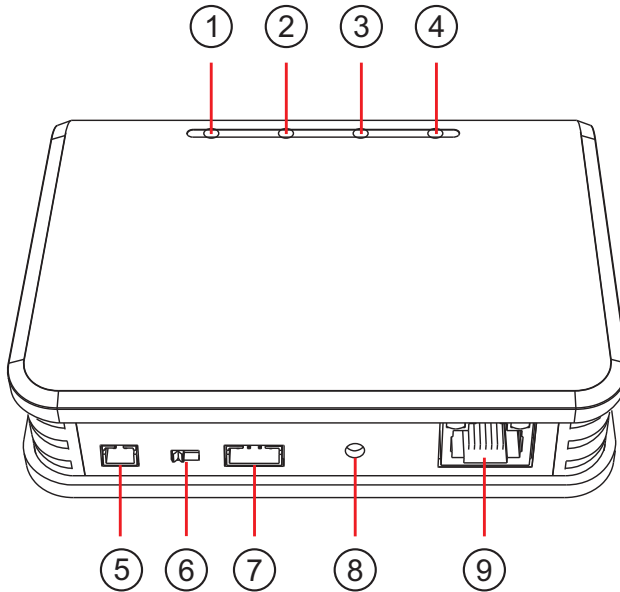

№	Наименование	Назначение
1	Индикатор питания	Питание включено / отключено
2	Индикатор подключения	Медленное мерцание – готов к подключению, быстрое мерцание – процесс подключения
3	Индикатор LAN	LAN подключен
4	Индикатор WiFi	WiFi подключен
5	Питание DC 15В	Разъем для подключения блока питания
6	Выключатель питания	Переключатель для вкл / откл питания
7	4-ёх пиновый разъем	Разъем для подключения NeoBox к домофону
8	Сброс настроек	Кнопка сброса настроек
9	Разъем RJ45	Разъем для подключения сетевого кабеля

Примечание: При использовании конфигурации проводной сети необходимо подключить NeoBox к маршрутизатору проводом; когда используется беспроводное подключение WiFi - не нужно подключаться к маршрутизатору проводом. При первой настройке NeoBox мобильный телефон должен быть подключен к WiFi. Необходимо убедиться, что мобильный телефон и NeoBox находятся в одной сети. Если система состоит из двух и более домофонов, работающих в интеркоме, NeoBox должен быть подключен к последнему монитору в цепочке.

2. Схемы подключения

Вариант 1.

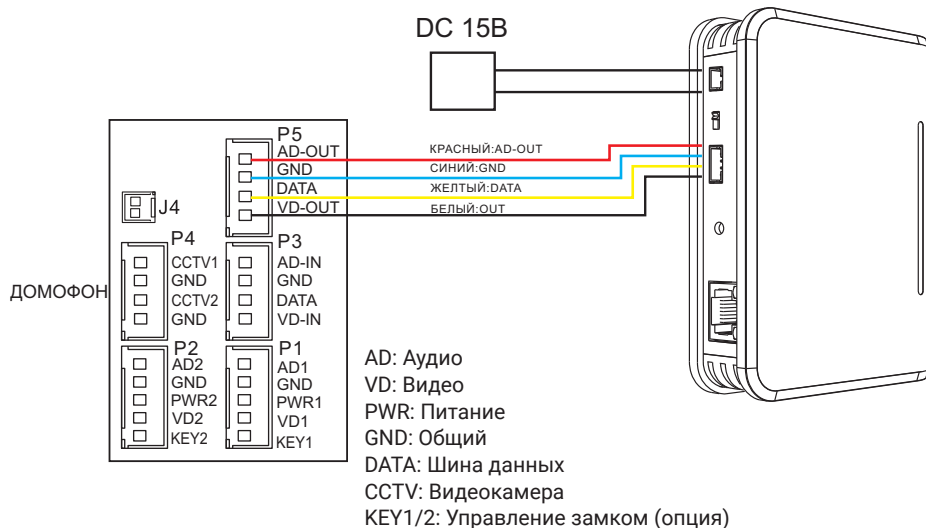

Вариант 2.

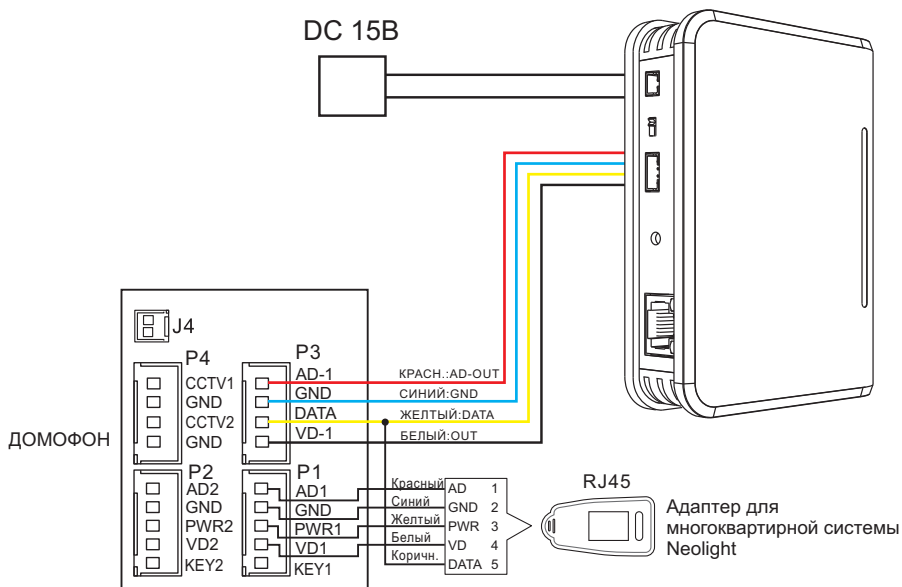

Вариант 3.

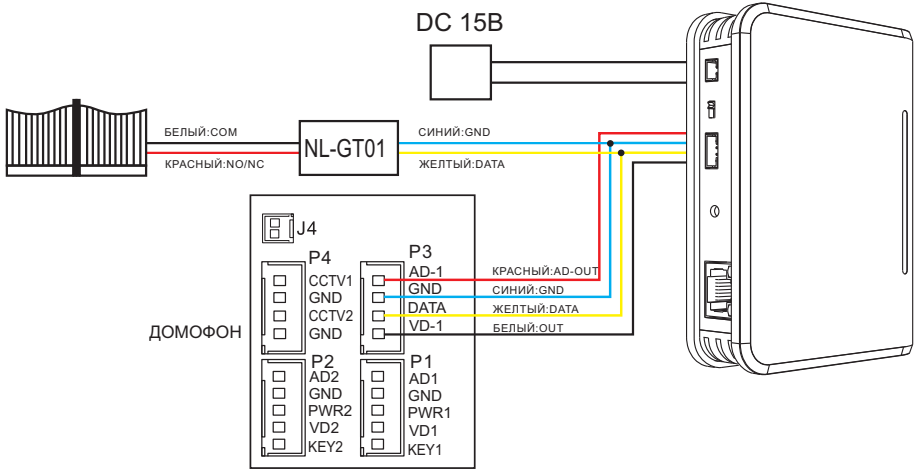



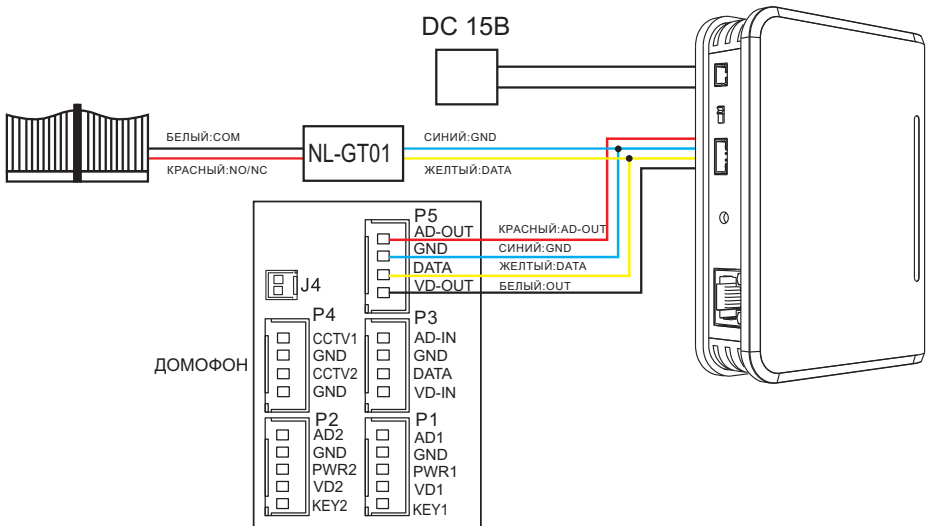









Вариант 4.







3. Настройка задержки PUSH уведомления

Для того, чтобы беспроводной адаптер NeoBox совершал звонок на мобильный телефон не сразу, а спустя какое-то время, необходимо настроить на нем задержку PUSH уведомления. Для этого включите NeoBox и свяжите его со смартфоном (см п.7 и п.8 данной инструкции). После этого можно настроить различные временные интервалы задержки PUSH уведомления:

- **Задержка 0 сек:** нажмите на кнопку  (Reset) 1 раз (все три индикатора ,  и  не светятся).
- **Задержка 15 сек:** нажмите на кнопку  2 раза подряд (индикатор  светится,  и  не светятся).
- **Задержка 30 сек:** нажмите на кнопку  3 раза подряд ( и  светятся,  не светится).
- **Задержка 60 сек:** нажмите на кнопку  4 раза подряд (все три индикатора светятся).

Не производите никаких действий в течении 5 сек, адаптер сохранит настройки и выйдет из этого режима.

4. Настройка номера квартиры (при использовании с многоквартирной системой NeoLight)

Если ваш домофон используется в том числе с многоквартирной системой NeoLight, где каждому домофону присваивается номер квартиры, также необходимо присвоить номер квартиры и беспроводному адаптеру NeoBox. Для этого подключите NeoBox, который еще не связан с телефоном, к многоквартирной системе согласно схеме (Вариант 2). Начнет медленно мерцать индикатор , затем нажмите на , индикаторы ,  и  начнут мерцать одновременно. Нажмите на «Просмотр» на мониторе для завершения настройки номера квартиры.

5. Совместимость с видеодомофонами NeoLight

Данное устройство совместимо с видеодомофонами NeoLight, имеющими разъём интеркома и с серийными номерами, которые начинаются с числа 1725 и больше или с букв EAC WH. Монитор должен иметь прошивку версии не ниже 4.4 для аналоговых моделей без памяти или 1.59 для аналоговых домофонов с памятью и не ниже 2.040 или 3.06 для АHD домофонов.

Для обновления домофонов с памятью прошивка предоставляется по запросу (необходимо указать модель домофона, серийный номер и текущую версию прошивки).

Обновление прошивки домофонов без памяти может быть выполнено только в сервисном центре Neolight.

6. Комплектация

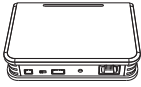

Адаптер



Инструкция



2 дюбеля



Осушитель



Шурупы

Разъем 4 контакта
(красный/синий/
желтый/белый)

Блок питания

7. Характеристики

№	Параметр	Значение
1	Питание	DC15В
2	Потребление	9Вт (не более), 2.5 Вт (ожидание)
3	Рабочая температура	От 0 до +40С°
4	Рабочая влажность	0-95%
5	Сеть	10 М / 100 М
6	Подключение к сети	LAN или WiFi
7	Частота WiFi сети	2.4GHz
8	Подключение к домофону	4 провода
9	Формат входного сигнала	AHD / TVI / CVI / CVBS
10	Разрешение входного сигнала	1080P / 720P / 576i
11	Размеры	110 x 80 x 25 мм
12	Вес	85 г

Производитель оставляет за собой право вносить изменения в конструкцию, комплектацию и т.п. без уведомления и изменения в инструкции.

8. Подключение NeoVox к мобильному приложению

8.1 Установка мобильного приложения NeoLight

На смартфоне в APP Store или Google Play найдите приложение NeoLight и установите его.

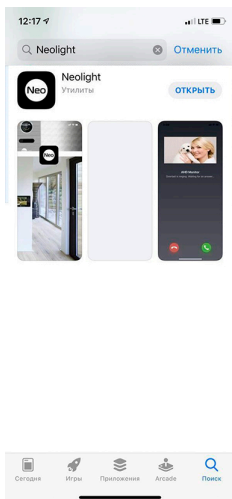

Примечание: Все нижеприведенные иллюстрации сделаны из приложения для iOS. Расположение и вид иконок для Android может немного отличаться.

8.2 Регистрация и вход в приложение

После установки необходимо зарегистрироваться в приложении NeoLight с помощью электронного адреса либо телефона, после этого можно войти в приложение.

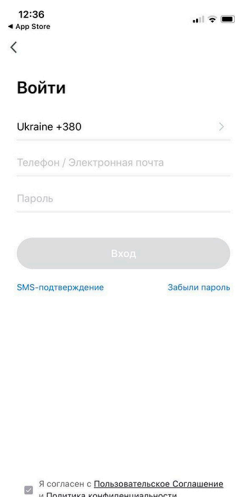
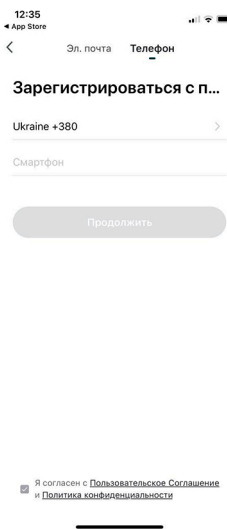
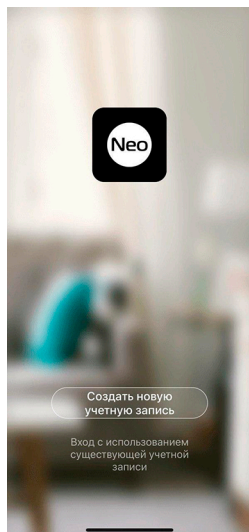

8.3 Привязка NeoBox к приложению NeoLight через Wi-Fi

После входа в приложение нажмите «Добавить устройство», затем нажмите на иконку «NeoBox».

Примечание: Проверьте, чтобы сетевой кабель не был подключен к адаптеру NeoBox.

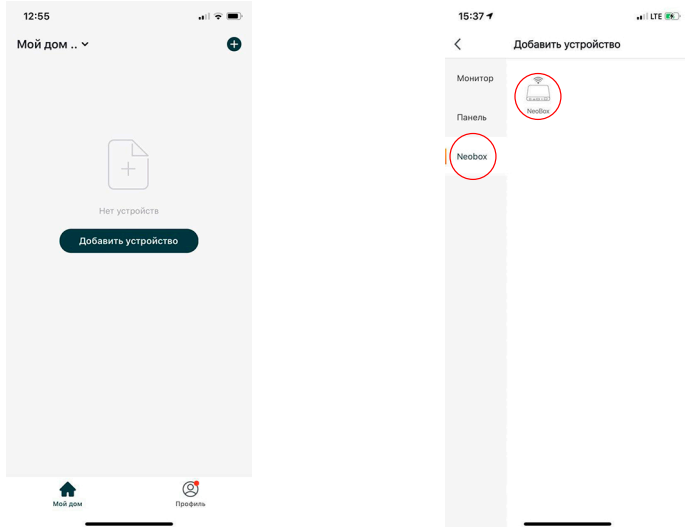

Перезагрузите адаптер. Как только он включится, нажмите «Режим сетевого сопряжения», затем «Режим AP» и только после этого - «Следующий Шаг».

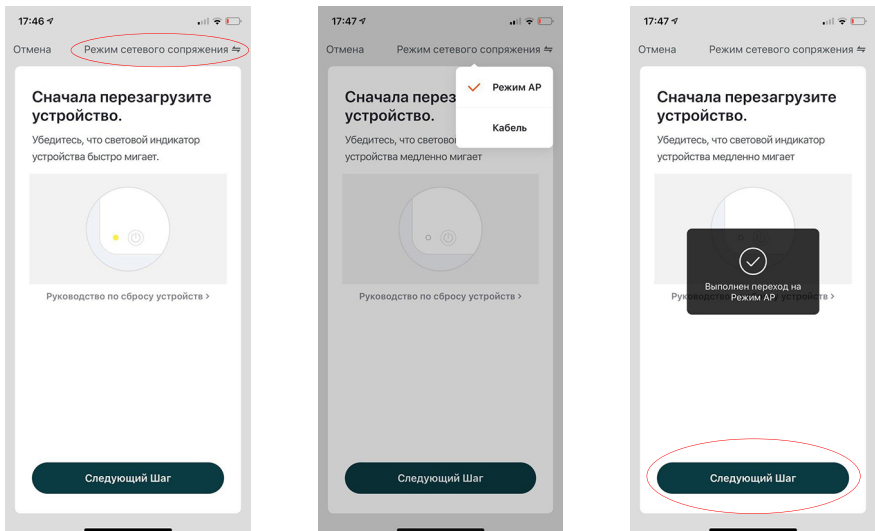

Введите данные домашней сети Wi-Fi и нажмите «Подтвердить», затем необходимо открыть доступные Wi-Fi сети в настройках телефона и выбрать сеть SmartLife-XXXX. После соединения телефона с этой сетью вернитесь в приложение NeoLight и нажмите «Соединиться». Пожалуйста, держите смартфон как можно ближе к подключаемому адаптеру.

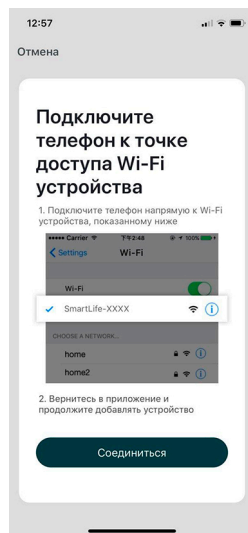
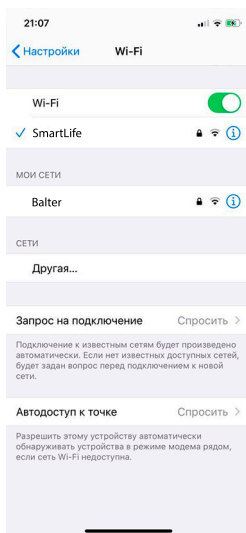
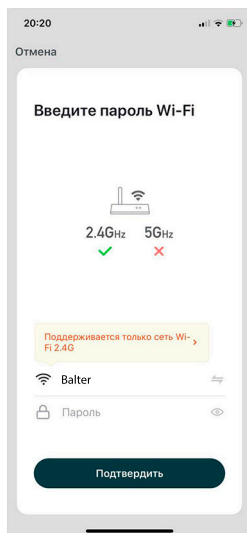

Дождитесь окончания процесса привязки NeoBox к смартфону. После соединения назовите ваше подключенное устройство и нажмите кнопку «Подтвердить».

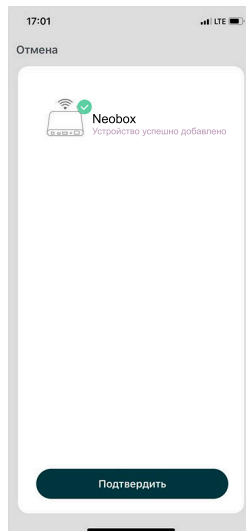
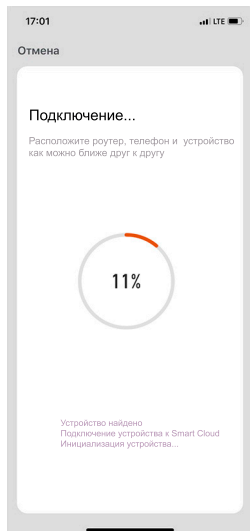

8.4 Привязка NeoBox к приложению NeoLight через LAN

После входа в приложение нажмите «Добавить устройство», затем нажмите на иконку «NeoBox».

Примечание: Проверьте, чтобы адаптер был соединен с роутером с помощью сетевого кабеля.

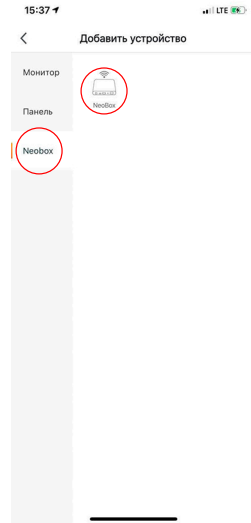
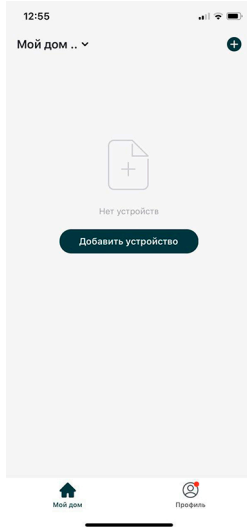

Перезагрузите адаптер. Как только он включится, нажмите «Режим сетевого сопряжения», затем «Кабель» и только после этого - «Следующий Шаг».

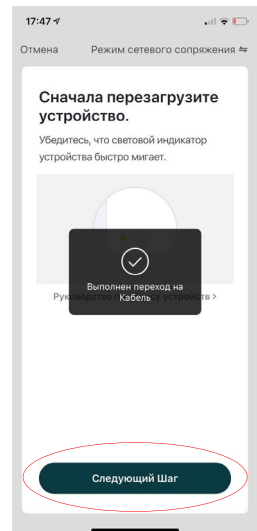
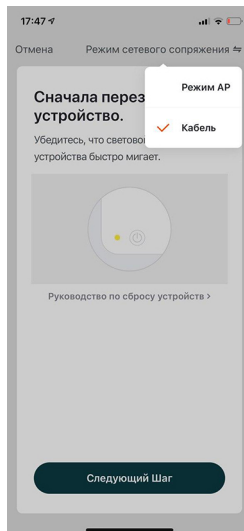
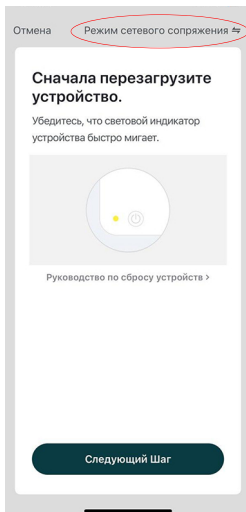

Теперь начнется автоматическое сканирование доступных устройств, после обнаружения вашего адаптера NeoBox нажмите «Добавить». Пожалуйста, расположите роутер, смартфон и адаптер как можно ближе друг к другу.

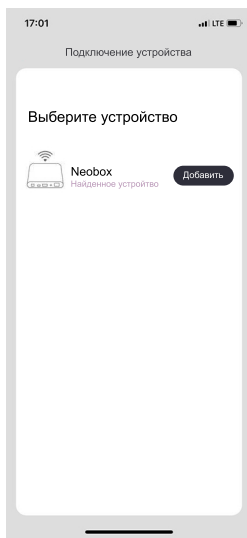
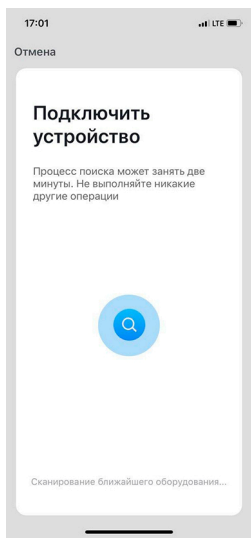

Дождитесь окончания процесса соединения вашего адаптера со смартфоном. После соединения назовите ваше подключенное устройство и нажмите кнопку «Подтвердить».

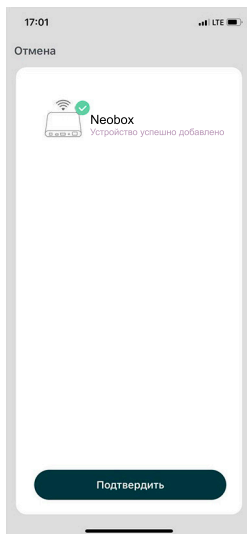
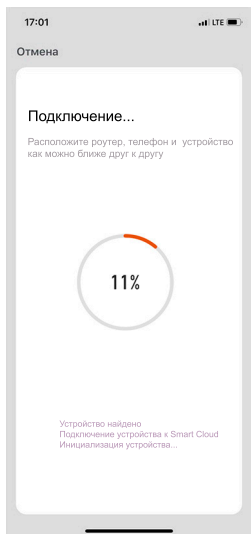

9. Настройка мобильного приложения

9.1 Настройка режима аудиосвязи (ОЧЕНЬ ВАЖНО!)

Для просмотра изображения от подключенной к монитору видеокamеры или вызывной панели нажмите на «Neobox». Для входа в меню «Настройки» нажмите на иконку  в правом верхнем углу экрана.

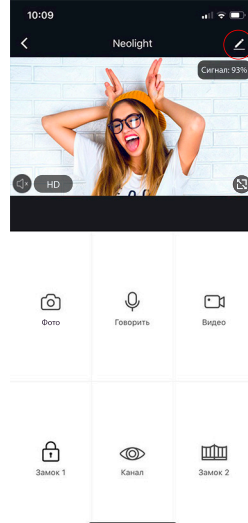
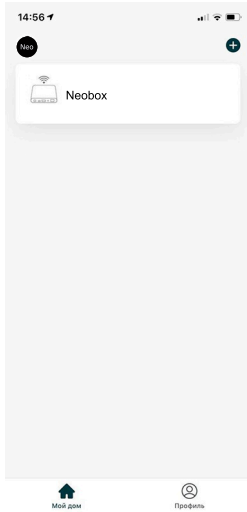

Нажмите на «Режим аудиосвязи», далее «Аудиорежим» и выберите «Двухстороннее аудио». В данном режиме обеспечивается оптимальное качество аудиосвязи между абонентами.

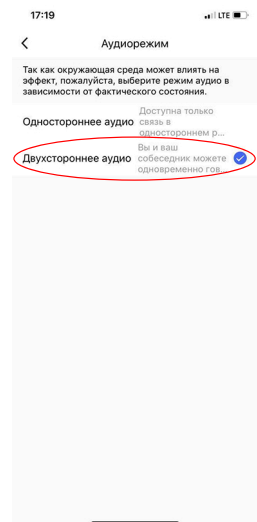
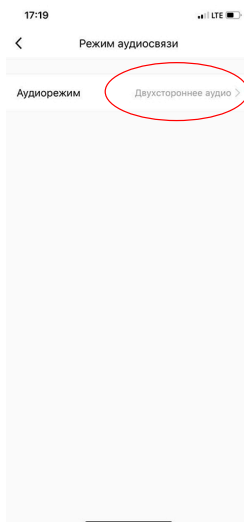
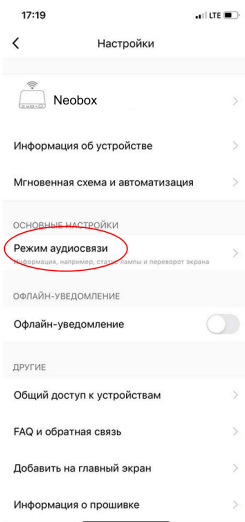

9.2 Изменение названия и значка устройства

Для входа в меню изменения значка и названия подключенного устройства в меню «Настройки» выберите имя устройства «Neobox». Для изменения значка или названия кликните на соответствующие пункты меню.

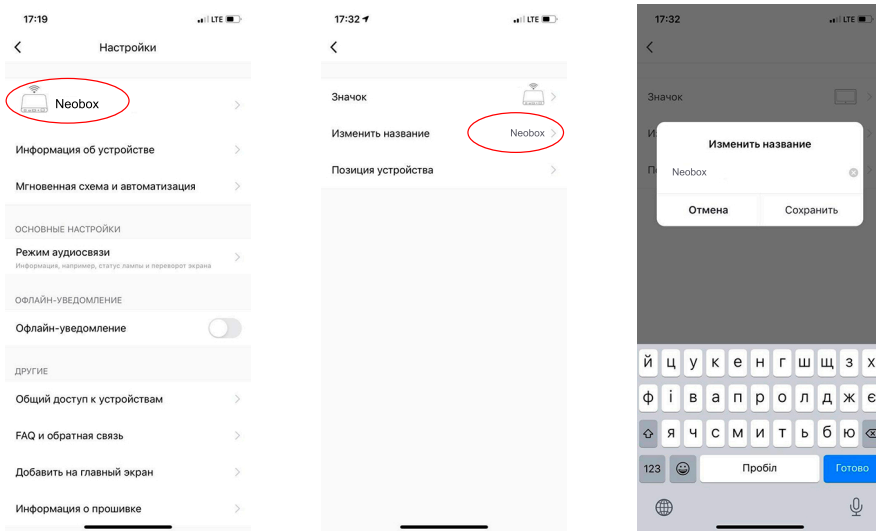

9.3 Добавить пользователя

Устройством могут пользоваться все члены вашей семьи. При этом можно открыть доступ с правами администратора (управление замком) или без. Новому пользователю необходимо установить и зарегистрироваться в приложении NeoLight.

В меню «Настройки» выберите «Общий доступ к устройствам» и нажмите «Добавить общий доступ».

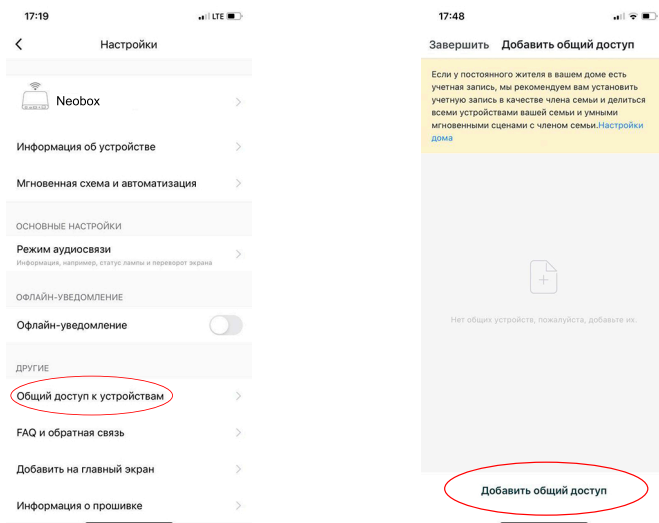

После этого введите регистрационные данные пользователя, которого хотите подключить (электронный адрес или телефон – зависит от того, что он использовал при регистрации). После подключения будет виден список пользователей, которые подключены к вашему устройству.

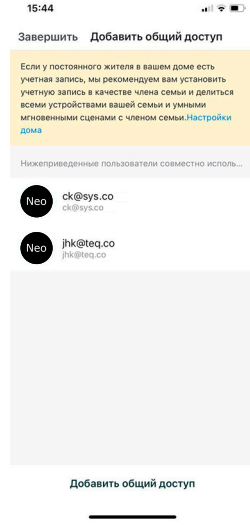
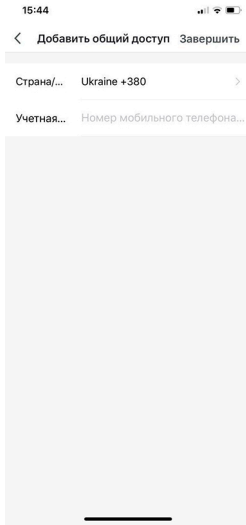

9.4 Удалить устройство

В меню «Настройки» выберите «Удалить устройство», после нажмите «Подтвердить».

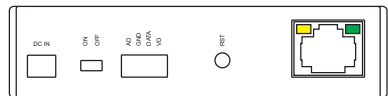
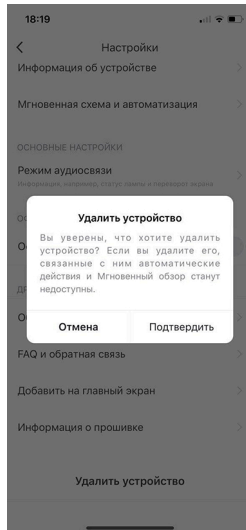
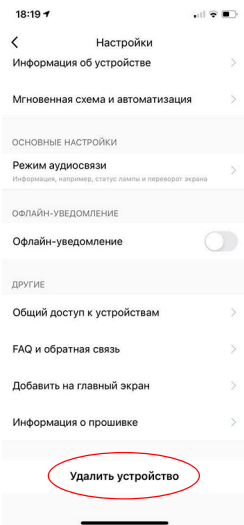

Важно: При удалении устройства, сперва необходимо на 5 сек нажать кнопку «Reset» на NeoBox (тогда желтый свет будет указывает на то, что устройство было удалено на NeoBox). Затем зайдите в приложение NeoLight на смартфоне и удалите устройство, как указано выше. Только после этого устройство корректно удалится.

9.5 Управление мобильным приложением

9.5.1 Качество изображения, отключить динамик, развернуть на весь экран, вход в меню "Настройки", уровень сигнала соединения

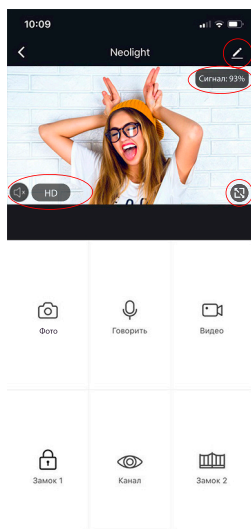

Вход в меню "Настройки"

Сигнал: 93%

Качество соединения монитора с роутером



Развернуть на весь экран

HD

Настройка качества видео (SD или HD)



Включение / отключение динамика

9.5.2 Сохранение фото и запись видео

Для сохранения изображения нажмите на иконку , фото сохранятся в галерею телефона. Для Android системы иконка галереи находится внизу экрана.

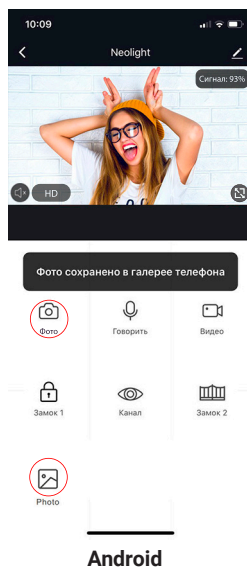
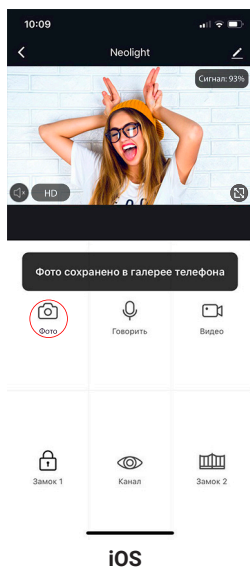

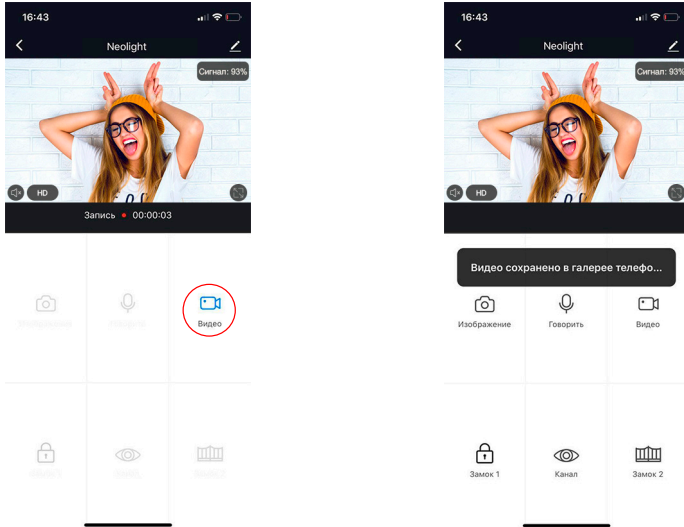

Для начала записи видео нажмите иконку , для остановки записи необходимо еще раз нажать на эту иконку. Видео сохранится в галерею телефона.



9.5.3 Открытие замка и ворот, переключение панелей

Для открытия замка нажмите на иконку , при этом на изображении появится индикатор того, что замок открыт.

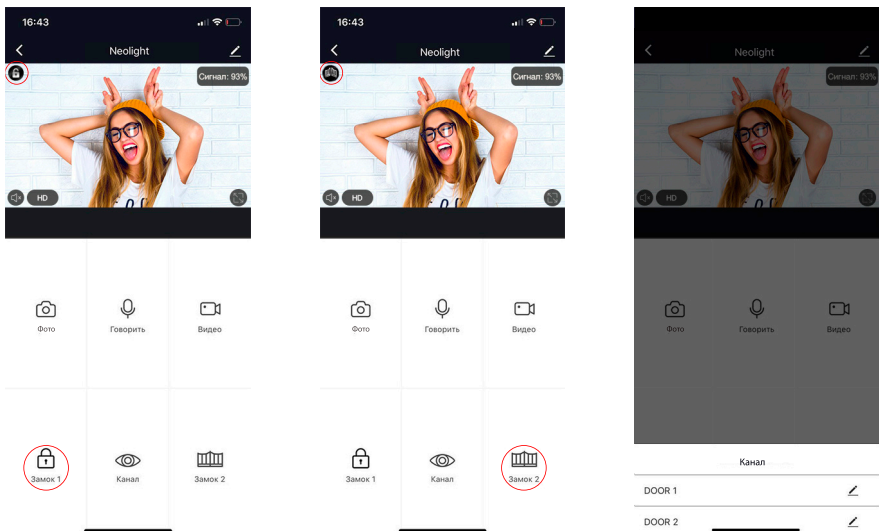

При открытии ворот необходимо нажать иконку , индикатор открытия также появится на изображении.

Для переключения видео между панелями надо нажать на иконку , после этого выбрать необходимую панель.



9.6 Режим разговора и прослушивания

Если вы не находитесь в приложении NeoLight, то при поступлении вызова с вызывной панели на монитор, который подключен к NeoBox, на смартфоне появится PUSH-уведомление, при нажатии на которое откроется окно с видео посетителя. Если вы находитесь в приложении NeoLight и происходит вызов – ответить на вызов можно, нажав на кнопку .

В появившемся окне для начала разговора необходимо нажать на иконку . При нажатии на иконку  можно включить или отключить динамик у вызывной панели (где находится посетитель). Для окончания разговора нажмите еще раз на иконку  либо сверните приложение.

Важно: для достижения хорошего качества аудио связи необходимо выставить в настройках "Режим аудио" – Двусторонняя аудиосвязь. (см. пункт 8.1).

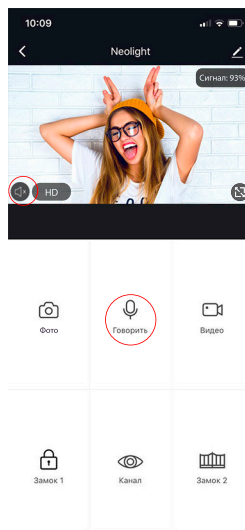
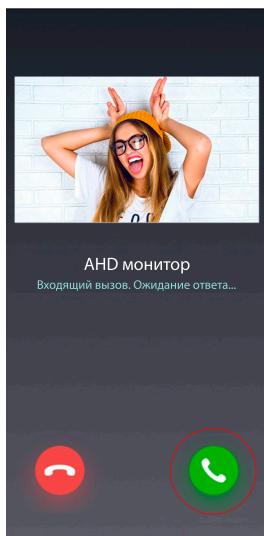

В режиме разговора можно изменять качество видео, делать фото посетителя, снимать видеоролики, открывать дверь или ворота (права администратора) или переключаться между видеоканалами.

Примечание: Качество связи зависит от качества соединения адаптера с роутером. Также следует учитывать загруженность Wi-Fi сети в месте установки роутера и адаптера. Проверьте скорость передачи данных Wi-Fi с помощью вашего телефона, подключенного к той же сети. Если качество ниже 2Мбит/с – рекомендуем использовать проводное соединение NeoBox и роутера. Кроме этого интернет в телефоне должен быть не ниже уровня LTE.

9.7 Список событий (сигнал тревоги)

В приложении NeoLight есть возможность просматривать список входящих вызовов на телефон при переадресации с NeoBox. Списки формируются по дням, чтобы можно было в любой день просмотреть все входящие вызовы. Для входа в список событий необходимо войти в профиль, далее в "Центр сообщений" и затем выбрать закладку "Сигнал тревоги".

