

1. Просверлите отверстия в стене на нужной высоте.
2. Открутите фиксирующий винт в нижней части панели и снимите ее с кронштейна.
3. Закрепите кронштейн на стене с помощью шурупов.
4. Проведите кабели через стену и кронштейн и подключите вызывную панель
5. Установите панель на кронштейн и закрепите ее фиксирующим винтом в нижней части.

#### Накладная установка на угловой кронштейн (поворот 30 град.)

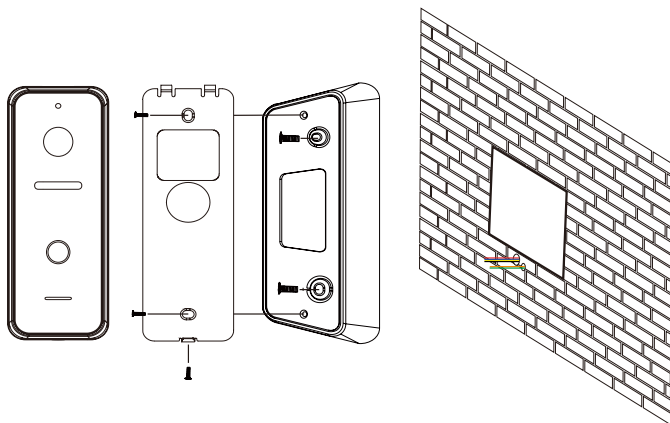

1. Просверлите отверстия в стене на нужной высоте.
2. Закрепите угловой кронштейн на стене с помощью шурупов
3. Открутите фиксирующий винт в нижней части панели и снимите ее с плоского кронштейна.
4. Установите плоский кронштейн на угловой кронштейн
5. Проведите кабели через стену и кронштейн и подключите вызывную панель
6. Установите панель на плоский кронштейн и закрепите ее фиксирующим винтом в нижней части.

Производитель оставляет за собой право вносить изменения в конструкцию, комплектацию и т. п. без уведомления и изменения в инструкции.



## ХАРАКТЕРИСТИКИ

- Тип сигнала: CVBS
- Тип сигнала (FHD модель): AHD/CVBS/TVI и CVI
- Разрешение камеры: 800ТВЛ
- Разрешение камеры (FHD модель): 800ТВЛ/1080P (2 Мп)
- ICR - убираемый ИК-фильтр (FHD модель)
- ИК-подсветка (FHD модель до 5 м) или LED (опция)
- Влагозащищенная

- Рабочая температура: -30 до +60 °C
- Размеры: 131x47x16 мм
- Размеры (FHD модель): 131x47x20 мм
- Угол обзора 110°
- Выход видео: 1 Вр-р, 75 Ом
- Питание: 10–15 В постоянного тока
- Потребление: 2,5 Вт
- Накладная, установка на кронштейн, скрытое крепление

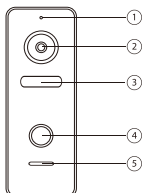

PRIME/OPTIMA FHD

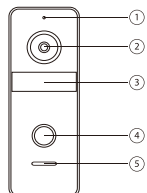

SOLO FHD

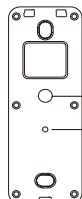

ВИД СЗАДИ

1. Микрофон
2. Камера
3. ИК-подсветка
4. Кнопка вызова
5. Динамик
6. Выход кабеля
7. Кнопка переключения типа сигнала (для FHD моделей)

**Внимание!** Для переключения типа сигнала AHD/CVBS/TVI (опция)/CVI (опция) необходимо выбрать подключенную панель в режиме просмотра на мониторе и нажать, удерживая в течение 5 секунд, кнопку переключения типа сигнала сзади панели (под резиновой заглушкой).

Данная функция доступна только для FHD моделей!

## ПОДКЛЮЧЕНИЕ ВЫЗЫВНОЙ ПАНЕЛИ

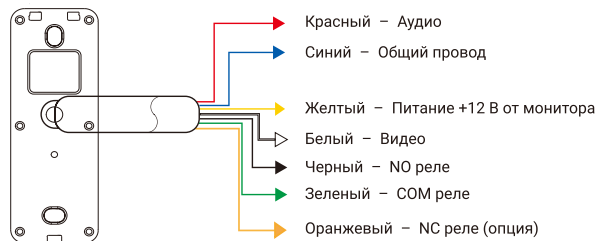

**Внимание!** В вызывной панели применен электронный ключ, производящий коммутацию внешнего напряжения 12В с силой тока до 5А. Данный вид коммутации нельзя проверить с помощью стандартного тестера.

## УСТАНОВКА ВЫЗЫВНОЙ ПАНЕЛИ

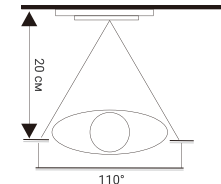
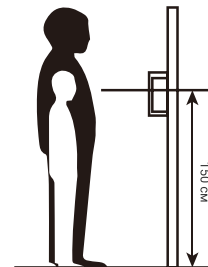

1. Выберите подходящее место для установки вызывной панели, избегайте попадания на панель прямого солнечного света, установки в темных местах, возможности заливания панели дождем.

2. Рекомендуемая высота установки панели: 1,5–1,6 м.

## Схема установки вызывной панели:

Накладная установка (непосредственно на стену)

